

# ASIN Pool

**ИНТЕЛЛЕКТУАЛЬНЫЙ СЕТЕВОЙ КОНТРОЛЛЕР**  
управление и контроль со смартфона

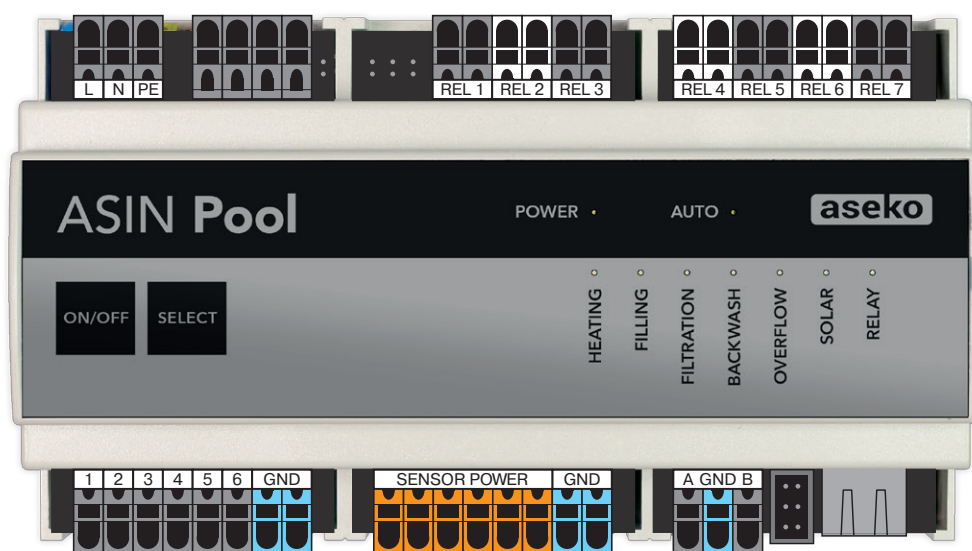

ASIN Pool



VS Pump Module



## Общая информация о безопасности

Это руководство пользователя содержит основную информацию, которую следует соблюдать во время установки, запуска, эксплуатации и технического обслуживания. Это руководство пользователя должно быть прочитано установщиками и операторами перед сборкой и запуском и должно быть доступно каждому пользователю данного устройства. Кроме того, вся дальнейшая информация по безопасности в этом документе обязательно должна соблюдаться. Прочитайте и следуйте всем инструкциям. Чтобы свести к минимуму опасность получения травмы, не позволяйте детям использовать этот продукт. Несоблюдение указаний по безопасности может привести к серьезным негативным последствиям, как для людей, так и для окружающей среды и для оборудования. Несоблюдение информации о безопасности приведет к утрате любого потенциального права на компенсацию ущерба.

### **Нарушение правил техники безопасности**

Несоблюдение инструкций по безопасности, приведенных в данном руководстве, может привести к повреждению устройства и / или здоровья и имущества, включая окружающую среду.

Несоблюдение техники безопасности и пренебрежение данным руководством приведет к исключению или ограничению гарантии.

### **Неквалифицированный персонал**

В случае недостаточной квалификации персонала, возможны серьезные последствия: травмы, большие материальные убытки.

- Оператор системы должен иметь необходимый уровень квалификации.
- Все работы могут выполняться только квалифицированным персоналом.
- Доступ к системе должен быть запрещен для недостаточно квалифицированных лиц, например, через коды доступа и пароли.

**Подключение электропитания должно быть обеспечено лицом с соответствующей квалификацией. Открытие крышки устройства или замена каких-либо компонентов устройства запрещены.**

## Несоблюдение предписаний руководства

В данном руководстве размещено много информации указывающей на возможные опасности и их способы предотвращения. Несоблюдение предписаний может привести к возникновению опасности. Возможные последствия: серьезные травмы, тяжелый материальный ущерб.

- Прочитайте весь информационный текст внимательно.
- Отмените процесс, если вы не можете исключить все потенциальные опасности.

## Новые функций устройства

Устройства ASIN Pool® постоянно модернизируются, и поэтому в некоторые функции могут быть описаны не полностью в данном руководстве. Использование новых или расширенных функций без глубокого изучения и понимания оператором может привести к неисправностям и серьезным проблемам.

- Убедитесь в том, что достаточно изучили все функции устройства перед началом использования.
- Проверьте наличие обновленной версии руководства пользователя или дополнительной документации, доступной для соответствующих функций.
- Используйте встроенную справочную функцию ASIN Pool® для получения подробной информации о функциях и настройках их параметров.
- В случае, если нет возможности полностью изучить функцию на основе доступной документации, не используйте эту функцию.

## Перед началом использования устройства

Убедитесь, что у вас самая новая и обновленная версия руководства пользователя и другая документация для всех устройств. Используйте и читайте встроенные функции справки. В случае непонимания информации об определенных функциях устройства, не используйте эти функции.



### Укрытие для бассейна

Управление укрытием бассейна допускается только под непрерывным визуальным контролем. Следите за бассейном все время пока укрытие находится в движении. Эксплуатация укрытия без четкого обзора бассейна может привести к серьезным травмам или смерти.

Пульт дистанционного управления укрытием бассейна может не соответствовать требованиям законам вашей страны.

# ASIN Pool

ASIN Pool # 12166

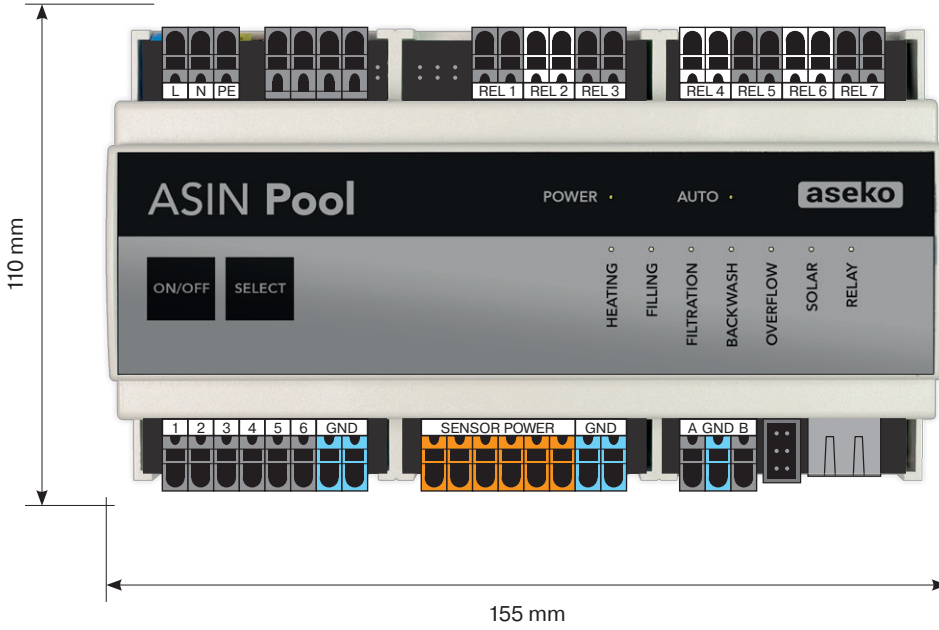

VS Module # 12167

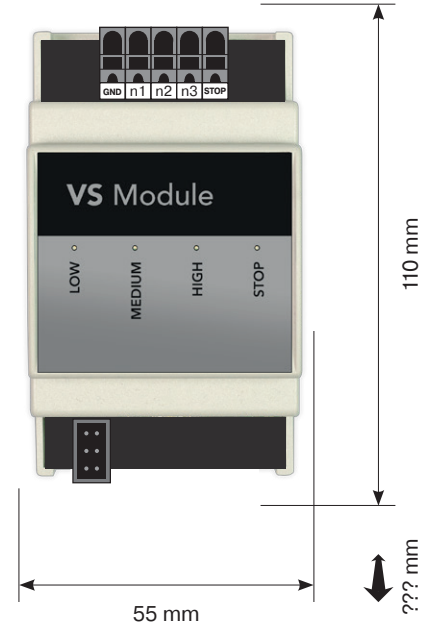

# ASIN Pool Electrical Box

ASIN Pool Electrical Box # 12168





# Техническая спецификация

Источник питания	110-240 VAC / 50 Hz / 60 Hz
Входная мощность	10 VA
Категория перенапряжения	II
Степень защиты	IP30
Рабочая температура	+5 до +40°C
Вес	800 г
Монтаж	настенный монтаж на DIN-рейку
Релейные выходные контакты	max 230 V / 1 A, потенциальный свободный контакт- НЕТ
Размеры	155 x 110 x 60 mm и 55 x 110 x 60 mm
Датчик питания	6 x 18 VDC / max 50mA

## Аксессуары

Водяной датчик температуры с камерой #12010



Воздушный датчик температуры #8953



Датчик температуры для солнечного коллектора #8953



Электромагнитный клапан (долив воды) #13153



5-и ходовой клапан BESGO (обратная промывка)



3-х ходовой клапан BESGO (переключатель потока)



Барометрический датчик уровня #12086



# ASIN Pool

## Сетевой контроллер

Сетевой контроллер ASIN Pool предназначен для управления и контроля за ключевыми элементами оборудования бассейна:

- Подсветка или укрытие
- Автоматический долив воды
- Насос солнечного коллектора
- Нагрев
- Управление потоком верх/низ
- Автоматическая промывка

ASIN Pool удобен для монтажа. Монтаж на DIN-рейку непосредственно в щит управления

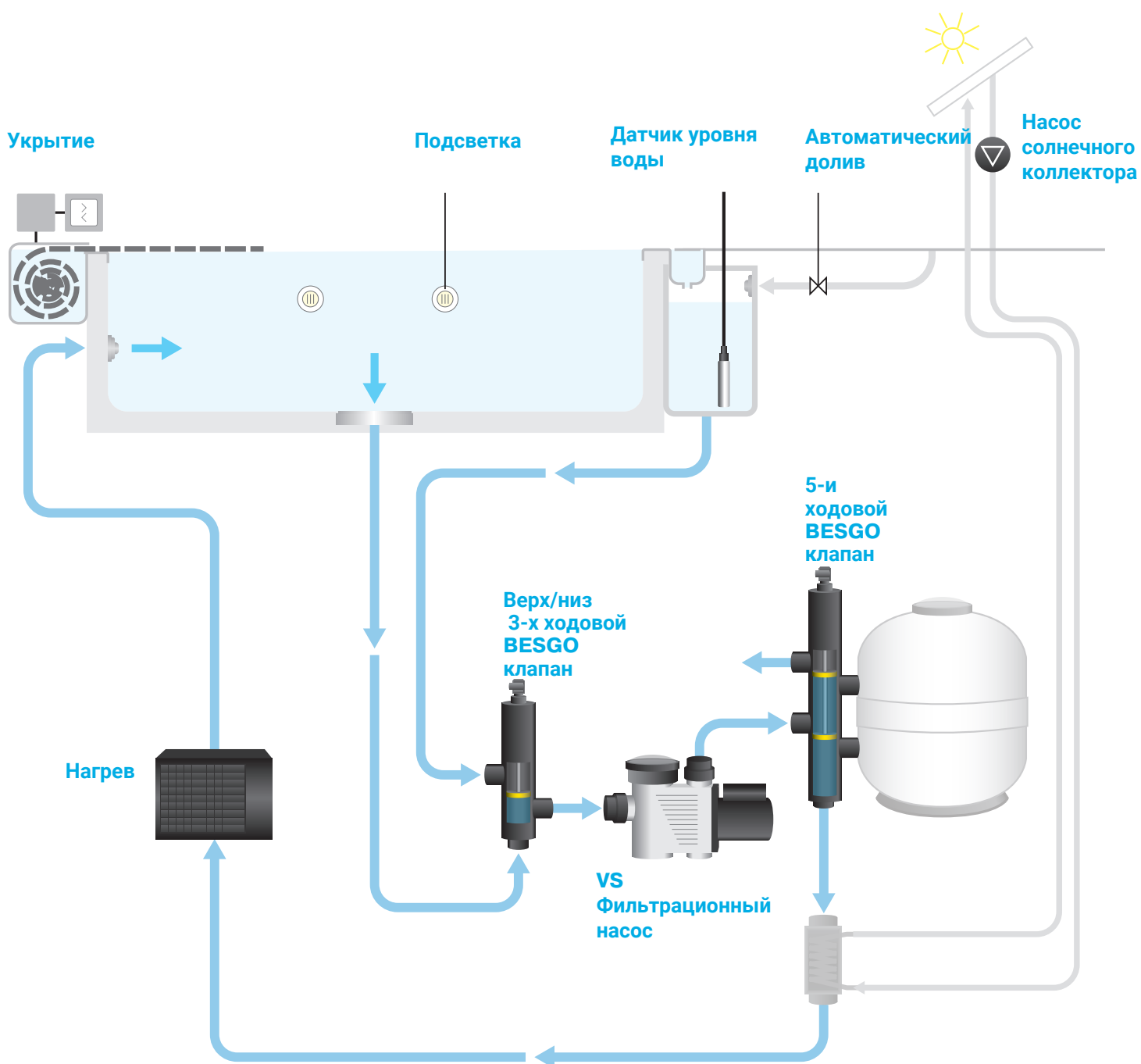



iPool REMOTE  
приложение для  
iOS и Android

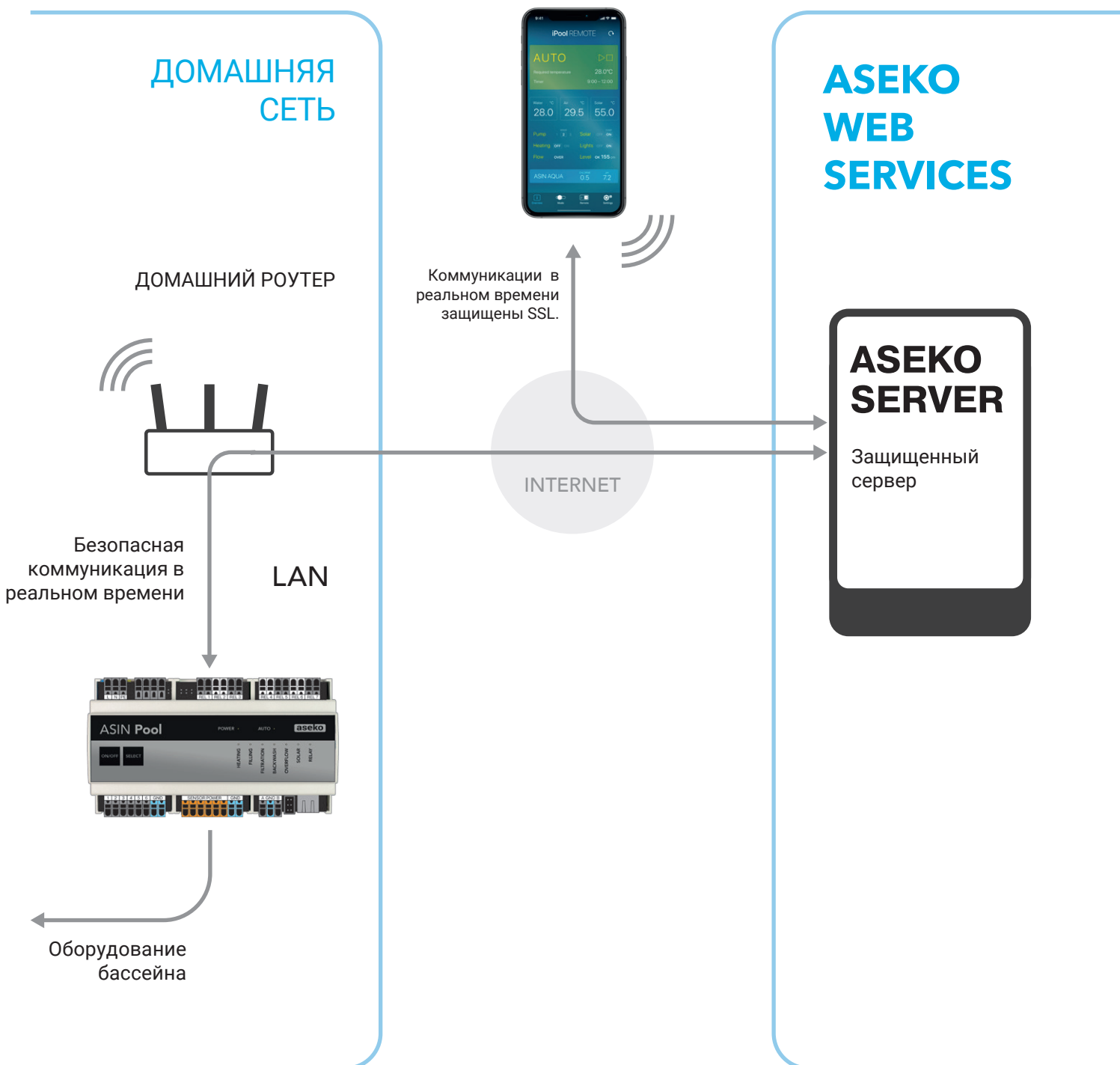

# Управление

## Простое управление

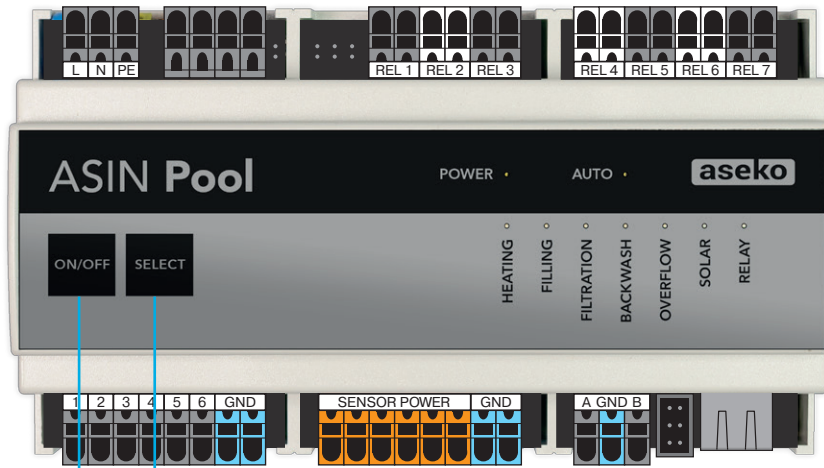

### POWER:

On/Off

### AUTO:

автоматический режим /  
ручной режим (тестирование)

### Индикация состояния реле:

ON/OFF

Кнопка включения/отключения

Выбор реле

### Начальный запуск

ASIN Pool включится в стандартном режиме работы с заводскими настройками после первоначального подключения источнику питания. При повторном включении устройство продолжит работу в режиме заданном пользователем.

LED индикаторы расположенные в ряд, сигнализируют о подаче питания.

LED индикатор AUTO – сигнализирует о том, что устройство ASIN Pool работает в автоматическом режиме.

### Ручной режим

При помощи кнопок на лицевой панели можно управлять оборудованием бассейна для тестирования или в случае, когда нет связи с приложением.

Нажмите кнопку ON / OFF для включения или выключения устройства ASIN Pool. Прибор отключит все выходные реле и при включении продолжит работу в заданном режиме.

Нажмите кнопку SELECT, чтобы войти в ручной режим. ASIN Pool отключит все выходы и синий светодиод на выходе (HEATING) начнет мигать. Вы можете включить или выключить выбранный выход нажав кнопку ON / OFF и перейти к следующему выходу нажав SELECT. Таким образом, вы можете включить или выключить все выходы. Для возврата к автоматическому режиму нужно пройти все выходы кнопкой SELECT или нажать кнопку ON/OFF.

# Управление при помощи iPool REMOTE



## iPool REMOTE

приложение для  
iOS и Android



### Выбор режима

**OFF** Всё выключено

**ON** Непрерывная фильтрация



**PARTY** Непрерывная фильтрация, подогрев включен.  
Режим для вечеринки.



**AUTO** Автоматический режим, подогрев включен.  
Режим полного автоматического управления.



**ECO** Режим экономии, обогрев выключен  
Режим для экономной работы бассейна в ваше отсутствие.



**WINTER** Режим антизамерзание  
Зимний режим работы в холодное время, когда бассейн не используется.

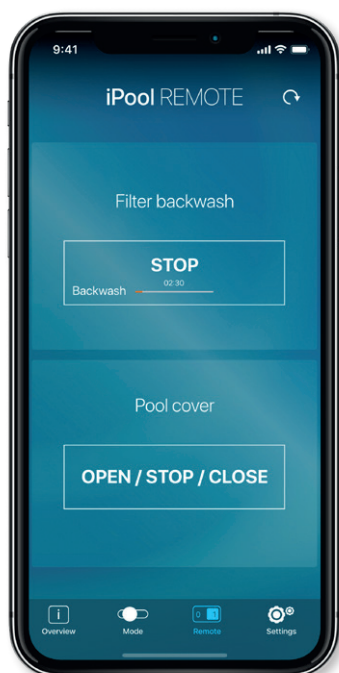

### Прямое управление

Промывка фильтра

Укрытие

или

Подсветка

# iPool REMOTE Installation



Скачайте и установите приложение iPool REMOTE в **App Store** для iOS устройств или в **Google play** для Android.

For iOS



For Android

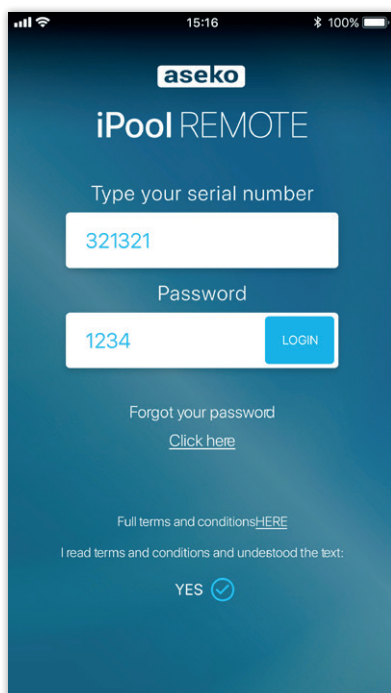

## Первый вход в систему

Перед первым подключением к ASIN Pool подтвердите свое согласие с «Правилами и условиями ASIN Pool».

### Введите серийный номер

Введите серийный номер, который находится на корпусе устройства.

### Первый вход

При первом входе используйте пароль 1234.

Первый вход  
в систему

# Новый пароль

## Ввод серийного номера

Введите серийный номер расположенный на корпусе ASIN Pool.

## Адрес эл. почты для восстановления

Укажите действующий адрес электронной почты, к которому у вас есть доступ. Адрес электронной почты служит для напоминания забытого пароля.

## Новый пароль

При первом входе в систему выберите пароль, который вы будете использовать. ASIN Pool запомнит пароль. С этого момента используйте серийный номер и этот пароль для входа в ASIN Pool.

## Часовой пояс

Установите часовой пояс.

## Восстановление пароля

Для восстановления пароля нажмите на "Forgot your password".

aseko  
iPool REMOTE  
Type your serial number  
1234  
Recovery email  
name@domain.com  
Create new password  
..... LOGIN  
Installation time zone  
Prague UTC+01:00 EDIT  
Full terms and conditions [HERE](#)  
I read terms and conditions and understood the text:  
YES

aseko  
iPool REMOTE  
Type your serial number  
1234  
Insatallation time zone  
Prague UTC+01:00  
Prague UTC+01:00  
Prague UTC+01:00  
Prague UTC+01:00  
Prague UTC+01:00  
Cancel OK  
Prague UTC+01:00 EDIT  
Full terms and conditions [HERE](#)  
I read terms and conditions and understood the text:  
YES

## Общие сведения

На экране представлена вся важная информация о текущем состоянии вашего бассейна и подключенных устройств контролируемых ASIN Pool.

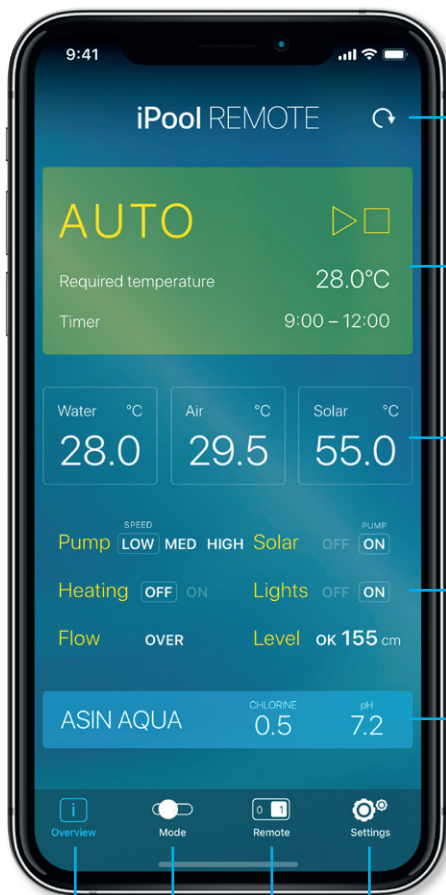

Обновить данные

Актуальный режим работы

Температура воды, температура воздуха, температура солнечных нагревателей

Состояние оборудования

Показания с сопряженной ASIN AQUA

Сведения

Удаленное  
управление

Mode

Настройки



# Выбор режима

Этот экран служит для выбора режима управляемого ASIN Pool.



Ползунок служит для управления режимами работы вашего бассейна.

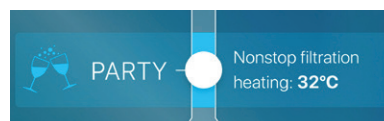

В этом режиме циркуляционный насос включается на СРЕДНЮЮ скорость и нагревается до требуемой температуры. Этот режим не имеет временных функций.

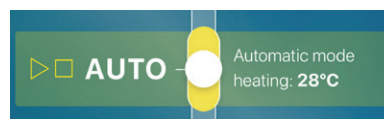

Этот режим предназначен для нормальной работы бассейна. Нагрев до нужной температуры. Можно установить четыре временных интервала в день, мощность фильтрующего насоса и указать будет ли использоваться перелив или донный слив.

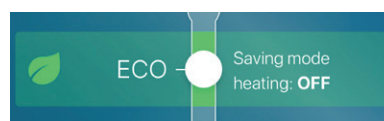

Этот режим предназначен для управления бассейном в ваше отсутствие или для экономного использования.

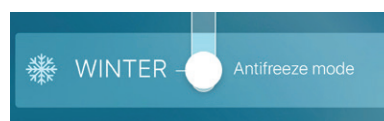

Для активации этой функции необходимо установить наружный термометр \*. Циркуляционный насос включается на 15 минут. Через 15 минут измеряется температура воды. Если температура воды ниже 4 ° C, включается насос подогрева воды. При достижении этой температуры циркуляционный насос отключается. Дальнейший контроль температуры воды и включение циркуляционного насоса произойдет через 6 часов.

\*) Если температура наружного воздуха ниже 0 ° C



Все выключено. Если солнечные батареи достигают заданной температуры, включаются фильтрующий насос и солнечный циркуляционный насос.

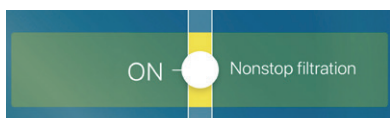

Насос фильтрации работает на СРЕДНЕЙ скорости. В этом режиме нет работы по времени. Выключен долив воды и нагрев.

# Прямое управление

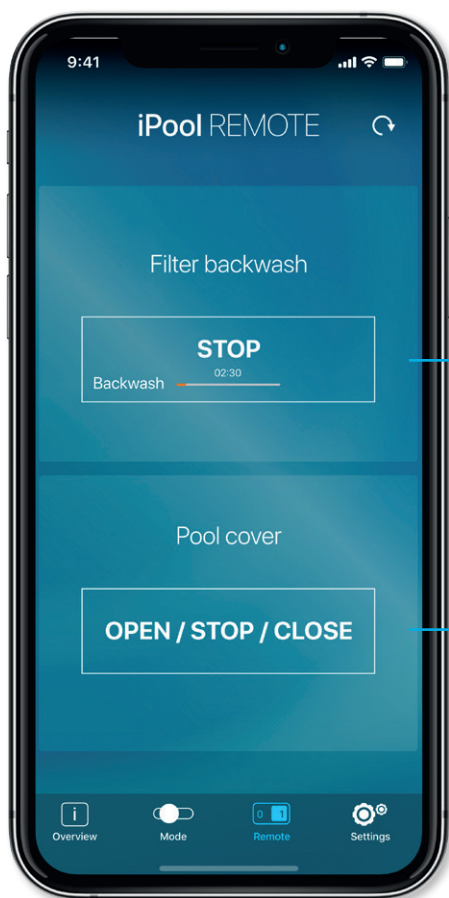

Промывка фильтра

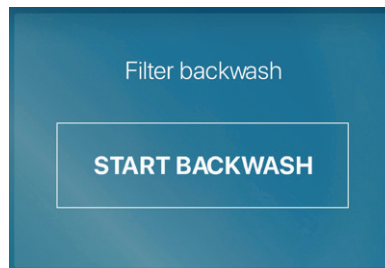

Открыть / закрыть  
укрытие

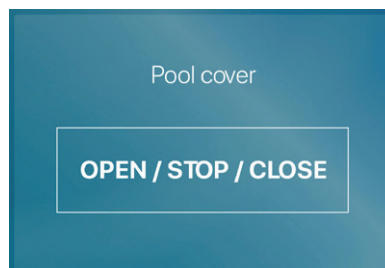

или

Подсветка ВКЛ / ВЫКЛ

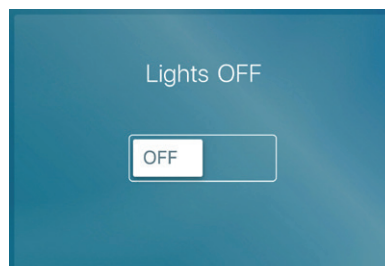

# Настройки

Эта вкладка служит для настройки параметров каждого режима, включая таймер фильтрации.

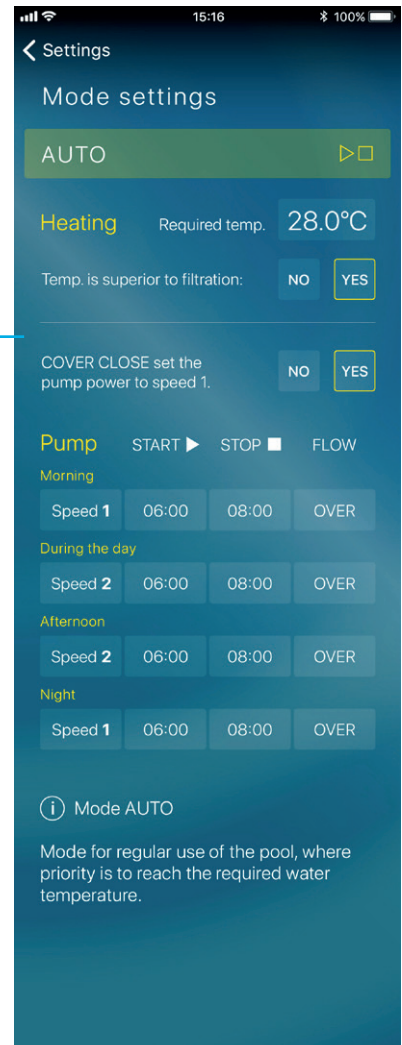
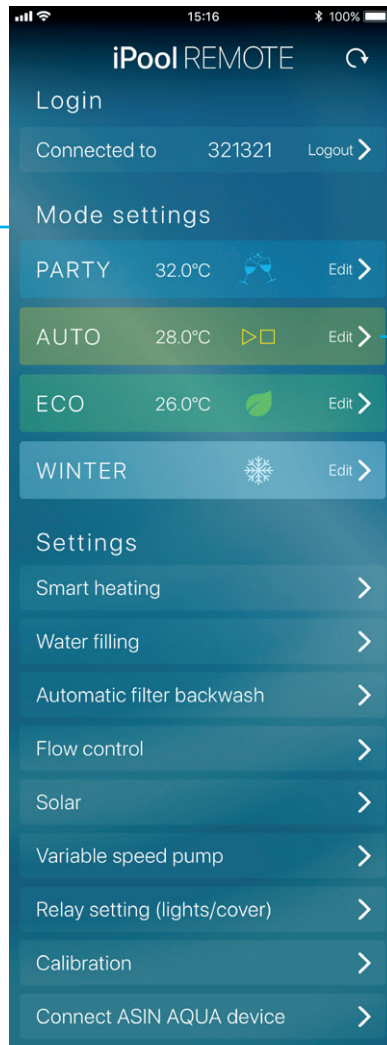
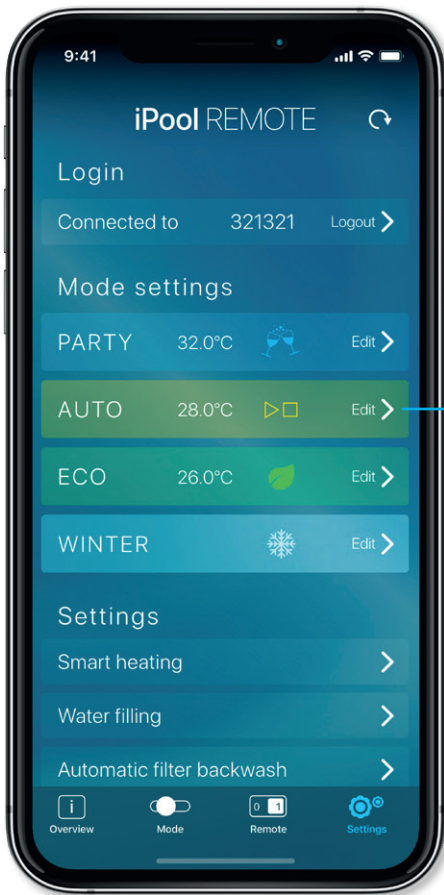

# Smart heating / умный нагрев

## Нагрев по времени

Эта функция позволяет установить время работы подогрева. Это особенно полезно при использовании тепловых насосов, которые имеют более высокую эффективность в дневное время, когда температура наружного воздуха выше.

## Нагрев по температуре наружного воздуха

Эта функция позволяет настроить подогрев бассейна и добиться максимально возможной эффективности теплового насоса.

"Я нагреваю только тогда, когда наружная температура выше ....., или я нагреваю только до тех пор, пока наружная температура не достигнет ....."

Высокоточный электронный термометр используется для измерения температуры воды. Он должен быть установлен на трубе идущей из бассейна. Никогда не устанавливайте его после теплообменника. Произойдет значительное искажение температуры.

При понижении температуры ниже требуемого, реле №1 включает источник тепла (тепловой насос, электронагреватель, циркуляционный насос газового котла).

## Приоритет управления нагревом над фильтрацией

Если вы выберете управление нагревом, у которого будет приоритет над таймером фильтрации, то нагрев, а также насос фильтрации будут работать даже после установленного времени фильтрации. Фильтрационный насос остановится после достижения необходимой температуры, также он включится в следующий заданный период таймера.

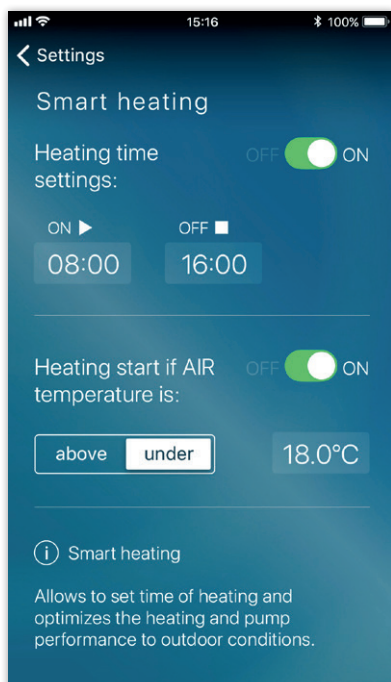
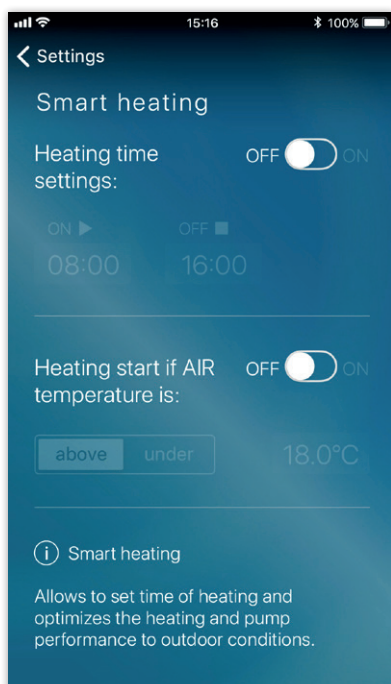



## Water filling / долив воды

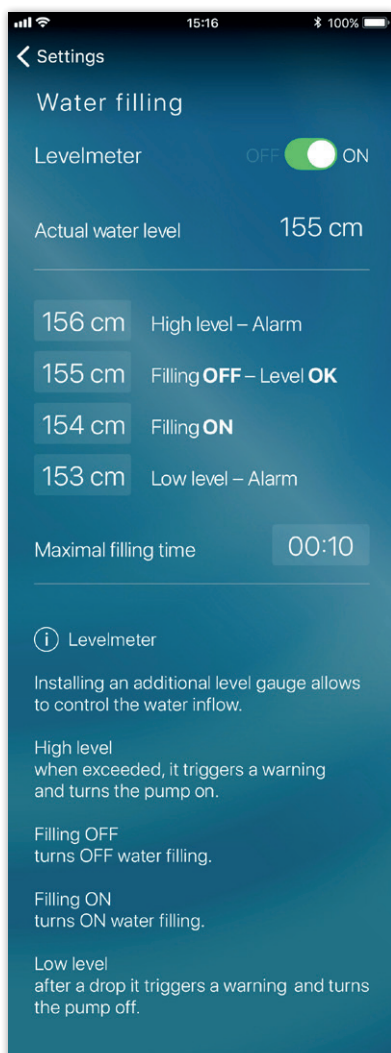

Уровень воды измеряется барометрическим датчиком уровня. Датчик устанавливается в скиммер или на дно переливной емкости. Уровень воды контролируется по четырем заданным уровням, которые задаются в сантиметрах.

**Кабель датчика уровня должен быть установлен без перегибов, так как он оснащен балансирующей капиллярной трубкой!**

### High level

#### Высокий уровень воды в бассейне

При достижении этого уровня:

1. Насос фильтрации включится
2. Если автоматическая промывка фильтра активирована и подключено соответствующее оборудование, то запустится один цикл обратной промывки фильтра.

### Level OK

Долив выключен

### Filling ON

#### Уровень при котором начинается наполнение бассейна

Долив включается через одну минуту, в течение которой уровень будет ниже этого значения. Это необходимо для стабильной работы при колебании воды.

### Low level

Насос фильтрации и подогрев будут отключены.

## Maximum filling time

Максимальное время наполнения служит защитой в случае сбоя измерения уровня. Эта функция отключит наполнение бассейна по истечении заданного времени независимо от сигнала датчика уровня.

**ASIN AQUA следует выключать во время долива. Эта функция реализована в ASIN Pool Electrical Box.**

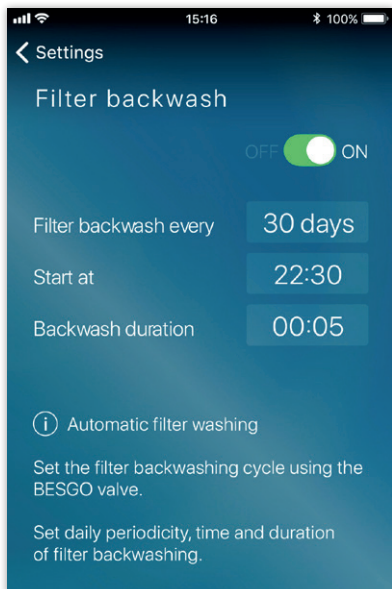

## Automatic Filter Backwash / автоматическая промывка фильтра

Функция автоматической обратной промывки обеспечивает регулярную обратную промывку фильтра в предварительно заданные интервалы. Для активации этой функции необходимо использовать автоматический 5-и ходовой клапан BESGO. Его перемещение управляется включением / выключением реле. В момент включения реле, BESGO клапан активируется и перемещается в требуемое положение под действием давления воды или воздуха. См. руководство BESGO.

**Станция дозации ASIN AQUA должна быть выключена во время промывки**

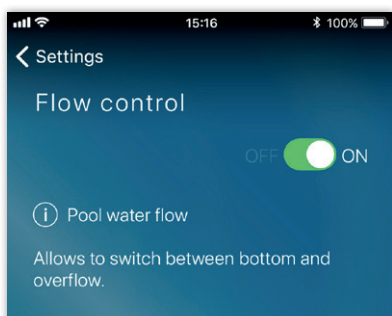

## Flow control Overflow/Bottom Управление потоком перелив /дно

Для использования этой функции необходимо установить 3-х ходовой переключающий клапан BESGO. С его помощью можно управлять циркуляцией воды при фильтрации, через перелив или донный слив.

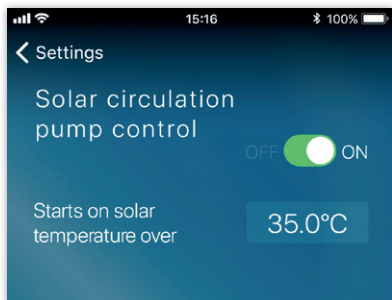

## Solar/ солярный нагрев

ASIN Pool может управлять солнечным подогревом. Для активации этой функции необходимо установить наружный термометр на солнечный коллектор. При заданной температуре солнечного коллектора, например 40 °С, включаются циркуляционный насос солнечной системы, а также насос фильтрации. У этого нагрева абсолютный приоритет перед другими настройками, чтобы предотвратить перегрев солнечного коллектора.



## Variable speed Pump Control / Управление насосом с переменной скоростью

ASIN Pool с VS Pump модулем позволяет управлять мощностью фильтрационных насосов с регулируемой мощностью. Мощность насоса можно настраивать для разных режимов. При промывке используется максимальная производительность.

Индивидуальные настройки производительности НИЗКАЯ, СРЕДНЯЯ, ВЫСОКАЯ настраиваются непосредственно на насосе в соответствии с руководством к соответствующему насосу. Когда используется плавающее укрытие, насос можно настроить на НИЗКУЮ производительность, если укрытие бассейна закрыто.

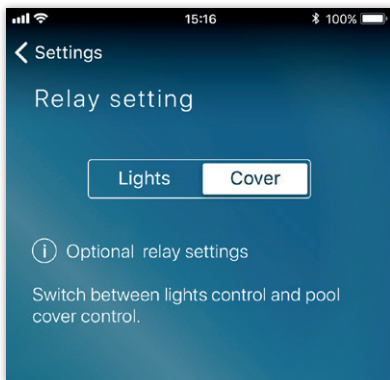

## Relay settings (lights/cover) Настройки реле (подсветка / укрытие)

Дополнительные настройки реле, переключение между управлением освещением и контролем за автоматическим укрытием бассейна.

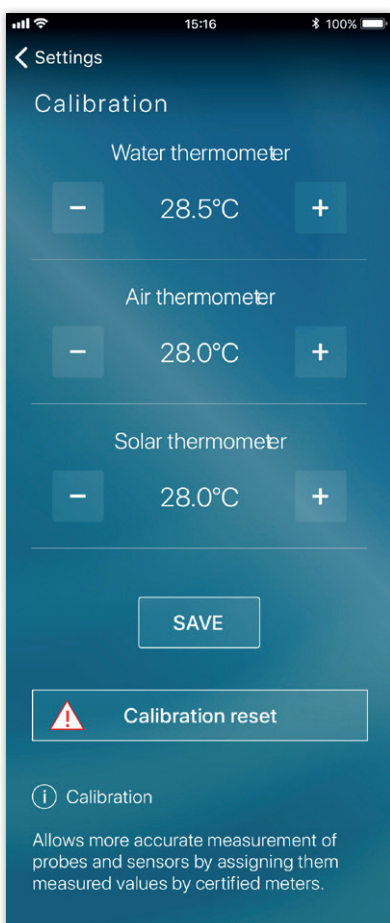

## Calibration / Калибровка

Калибровка измерительных датчиков для более точных показаний.



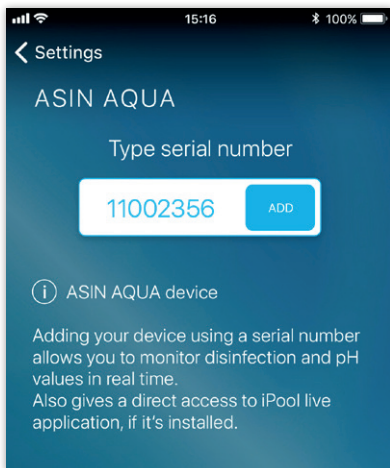

## Connect ASIN AQUA device / подключение устройства ASIN AQUA

Добавление устройства происходит при помощи введения серийного номера, что позволяет в дальнейшем отслеживать показания уровня дезинфекции и значения уровня pH в режиме реального времени.

Также дает прямой доступ к приложению iPool live, если оно установлено.

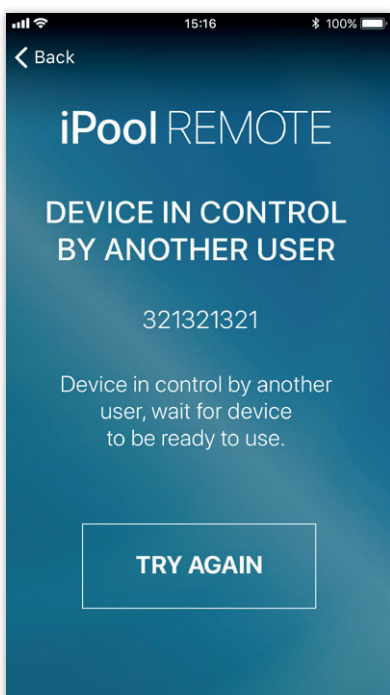

## Device in control by another user / Контроль устройства другим пользователем

Устройство находится под контролем другого пользователя, дождитесь, пока устройство будет готово к использованию. Задержка 30 с.

## Warning messages / Предупреждающие сообщения

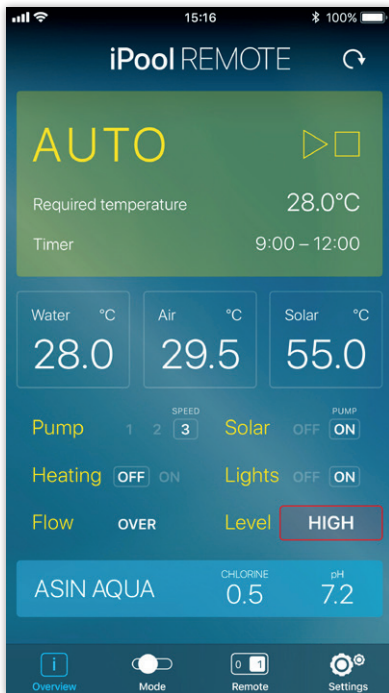

### High level – start FILTER BACKWASH

#### Высокий уровень - запуск промывки

При высоком уровне воды запускается один цикл обратной промывки. Если уровень не падает, отображается сообщение об ошибке.

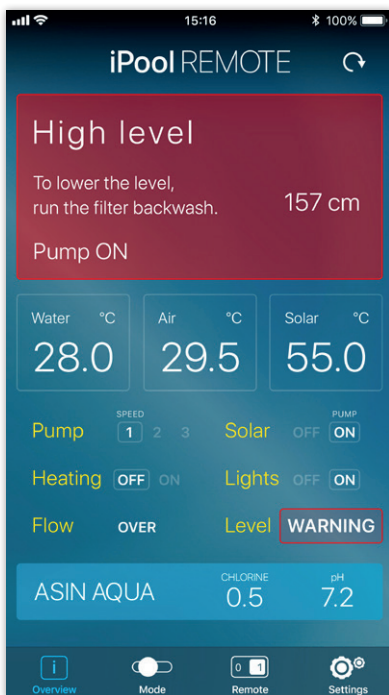

### High level – ALARM

#### Высокий уровень - ТРЕВОГА

Чтобы снизить уровень, запустите обратную промывку фильтра. Насос включен.



## Low level

### Низкий уровень

Пуск долива воды.

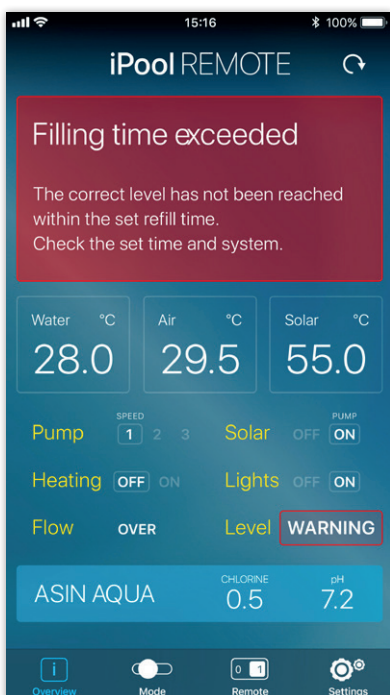

## Filling time exceeded

### Время наполнения превышено

Выставленный уровень не был достигнут в течение установленного времени долива. Проверьте установленное время и систему.

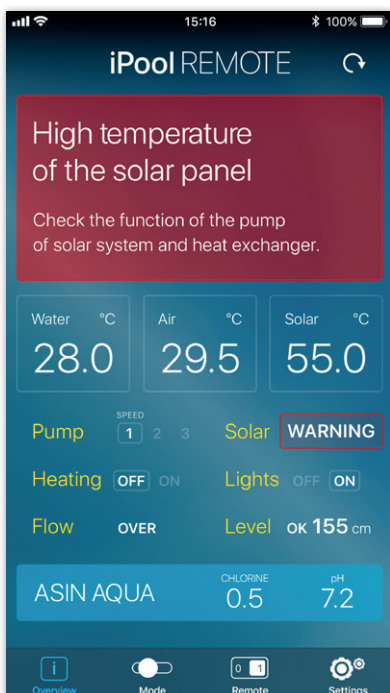

## High temperature of the solar panel

### Высокая температура солнечной панели

Проверьте работу циркуляционного насоса солнечной системы и теплообменника.

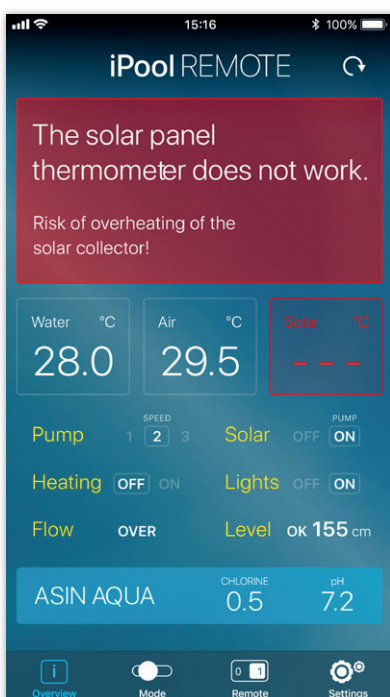

## The solar panel thermometer does not work

### Термометр солнечной панели не работает

Опасность перегрева солнечного коллектора!

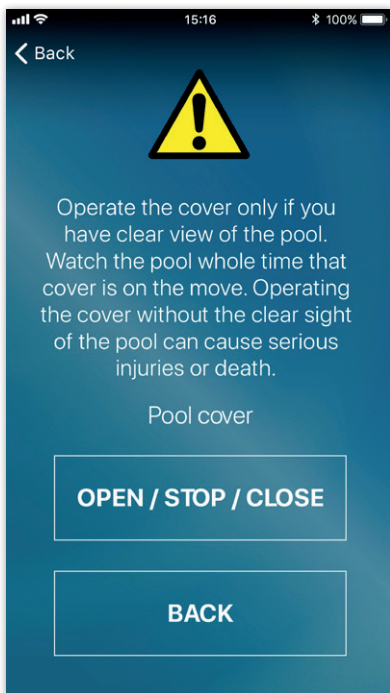

## Pool cover / укрытие бассейна

Используйте укрытие только при постоянном визуальном контроле. Наблюдайте за бассейном все время, пока укрытие находится в движении. Использование автоматического укрытия без прямой видимости бассейна может привести к серьезным травмам или смерти.

# Монтаж

Все действия должны проводиться только при отключенном питании прибора!

Подключение релейных выходов может быть выполнено проводом сечением не более 2,5 мм<sup>2</sup>. Максимальная нагрузка реле 230 V AC / 1A.

Кабель питания СУКУ 2х1,5 должен быть оборудован однополюсным выключателем 6А / 250 В.

Не забудьте добавить подходящее УЗО, например 16А (В) / 30mA.

Вырез под переднюю панель



Высота панели крышки над DIN-рейкой



## Обслуживание

Система ASIN Pool и подключенные датчики не требуют особого обслуживания. Вентиляционные отверстия не должны быть заблокированы.

## Сервис

В случае необходимости дополнительной информации или услуги, свяжитесь с производителем:

ASEKO, spol. s r.o.

Vídeňská 340, Vestec u Prahy, 252 50

IČ: 40766471, DIČ: CZ40766471

Telefon: +420 244 912 210, +420 603 500 940

E-mail: aseko@aseko.cz

# Подключение датчиков

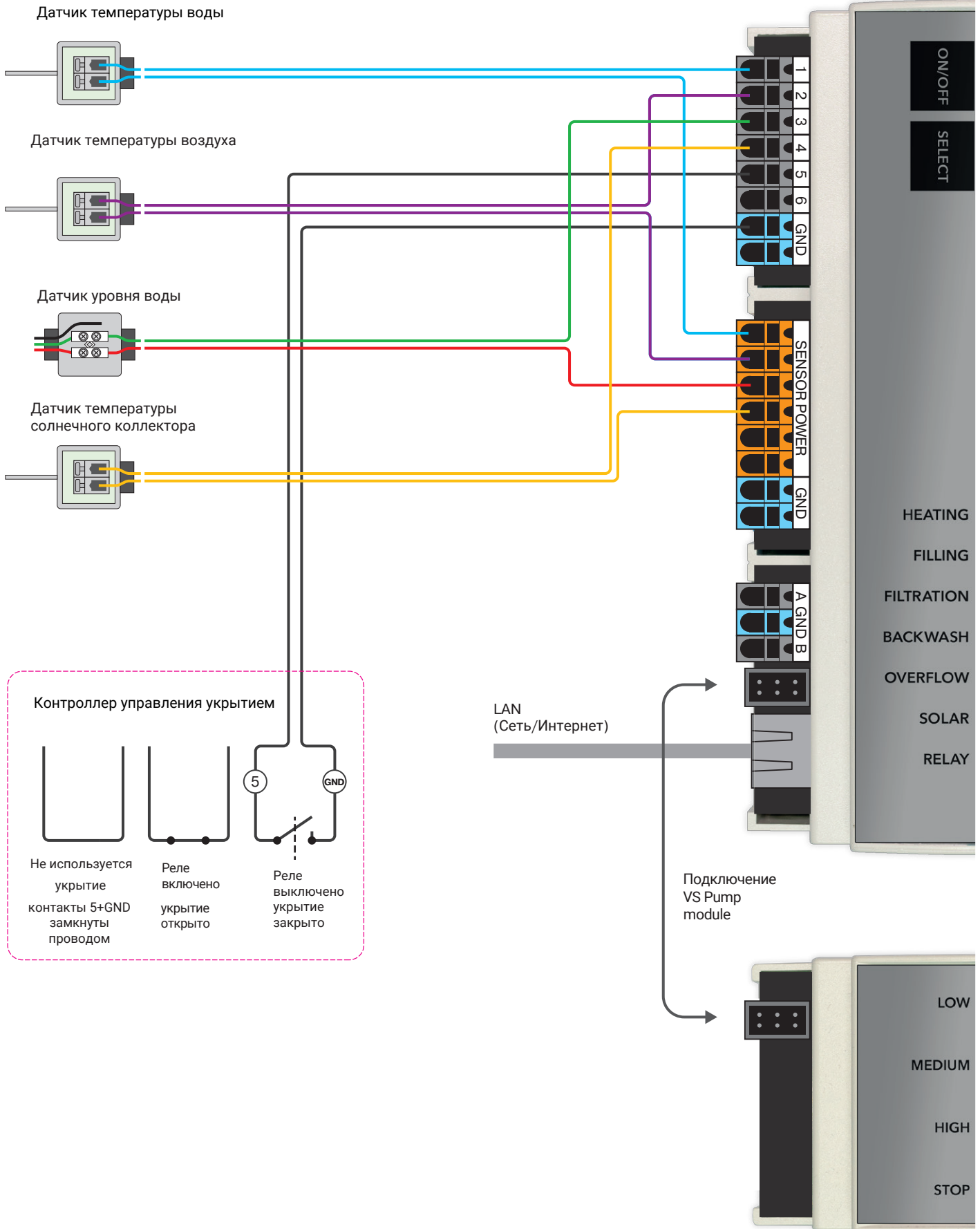



# Электрическое соединение

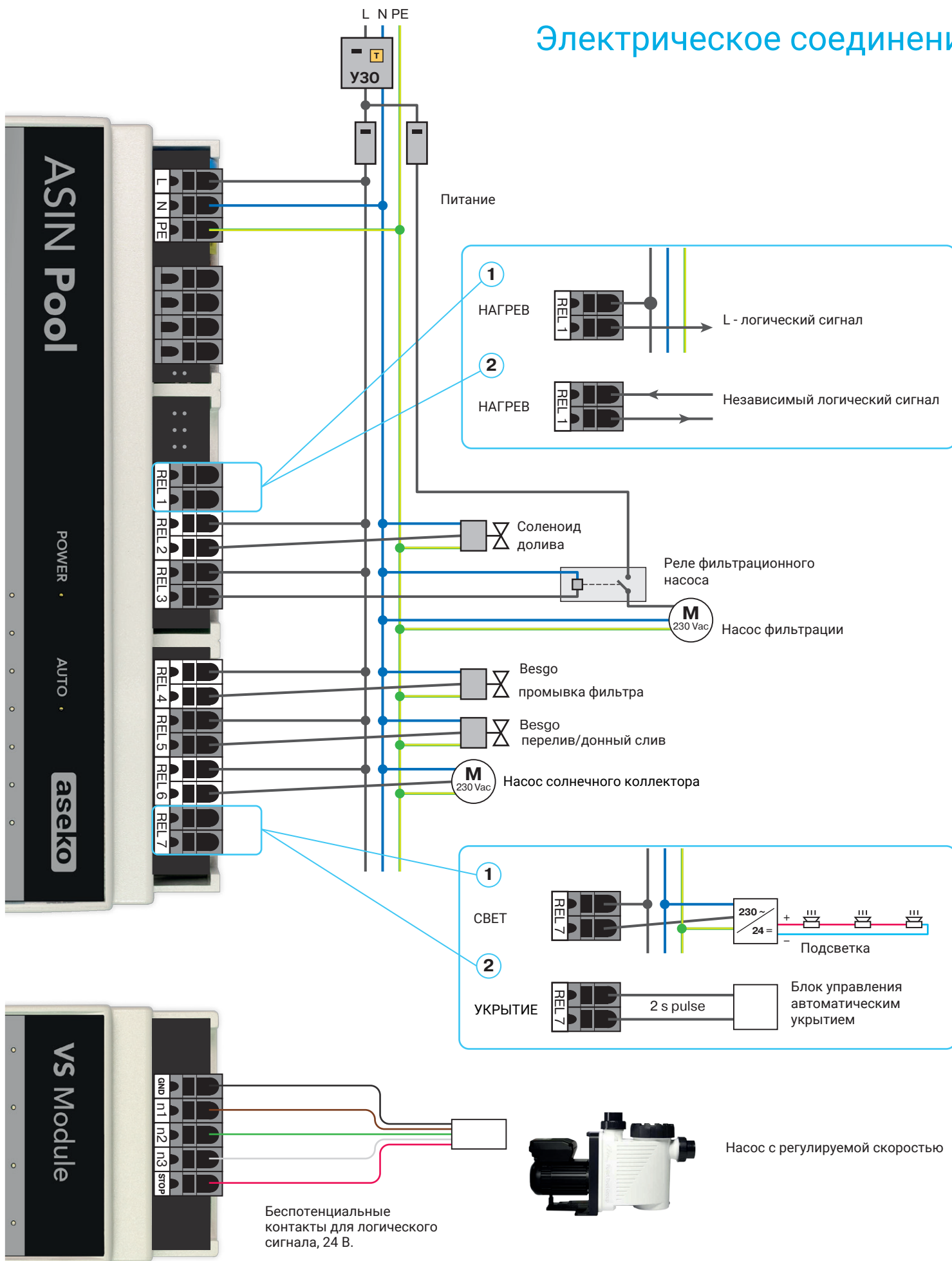

# ASIN Pool Electrical Box



Блок управления с  
предустановленными  
**ASIN Pool + VS Module.**

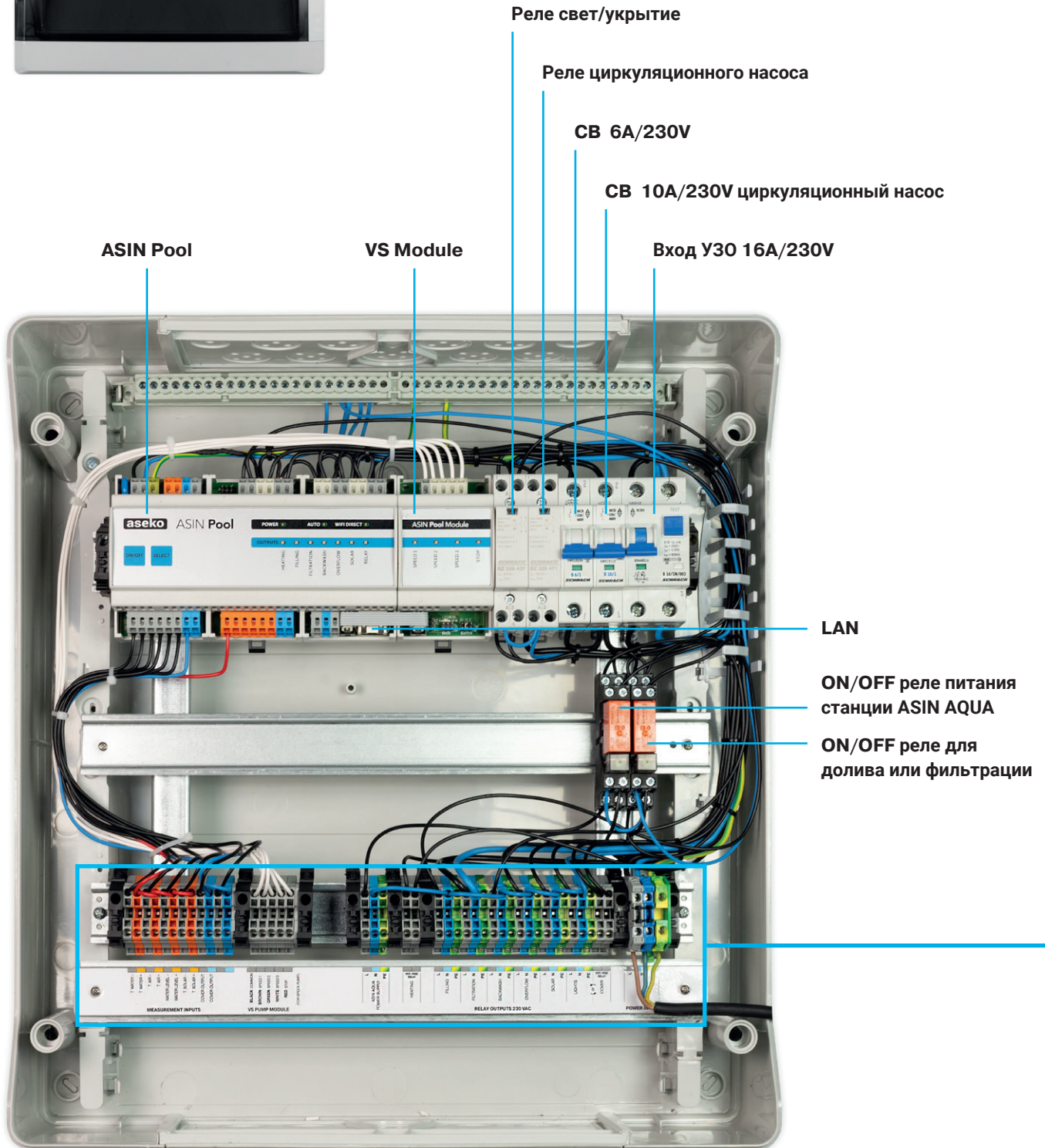

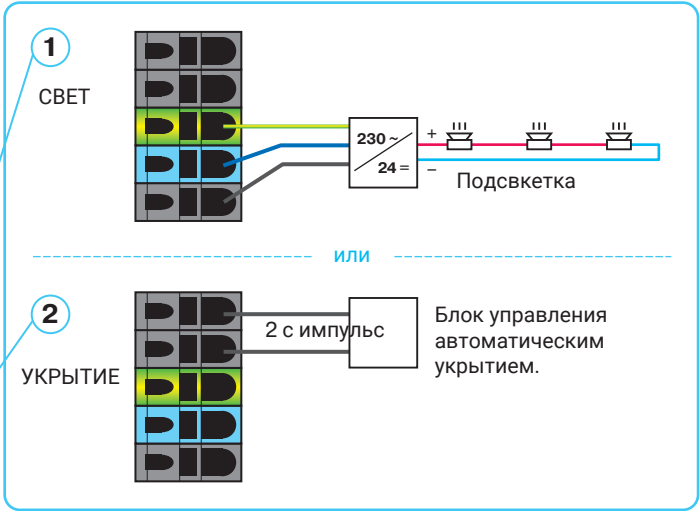
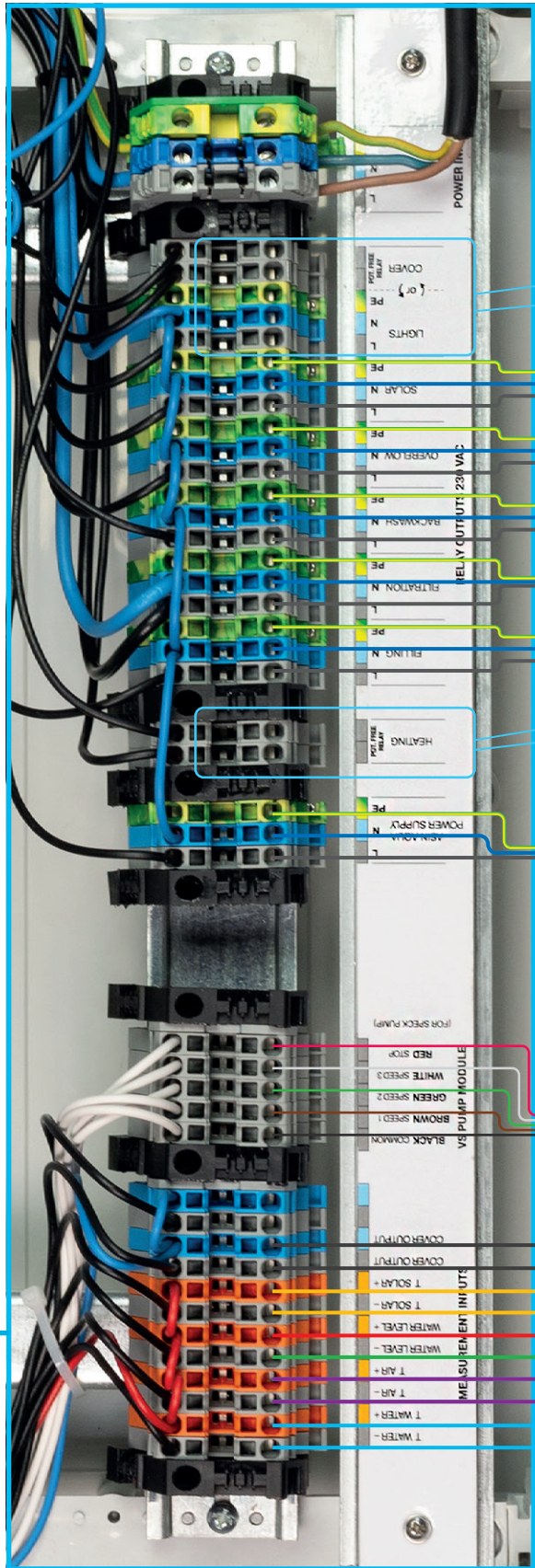

**M** 230 Vac Насос солнечного коллектора (Solar collector pump)

Besgo (Дно/Перелив) (Bottom/Overflow)

Besgo (промывка фильтра) (Filter backwash)

Соленоид долив (Fill solenoid)

ASIN AQUA ПИТАНИЕ (ASIN AQUA POWER)



Насос с регулируемой скоростью (Variable speed pump)

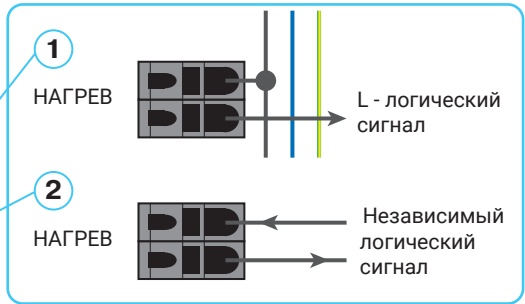

Контроллер управления укрытием (Cover control controller)

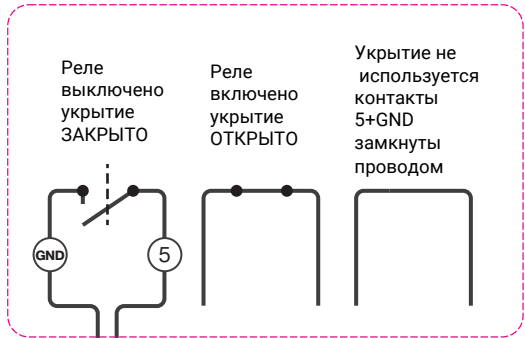

Датчик температуры солнечного коллектора (Solar collector temperature sensor)

Датчик уровня воды (Water level sensor)

Датчик температуры воздуха (Air temperature sensor)

Датчик температуры воды (Water temperature sensor)

